

JIMMY

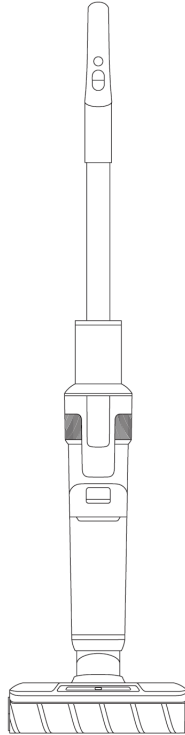

מדריך למשתמש שואב אבק ושוטף רצפות JIMMY HW9

R RONLIGHT
היבוא הרשמי

3.....	תיאור המכשיר.....
3.....	תכולת הערכה.....
4.....	הרכבה ופירוק.....
6.....	הפעלת המוצר.....
10.....	ניקיון ותחזוקה.....
10.....	ניקיון מכל המים המלוכלכים.....
11.....	ניקיון מברשת רצפה.....
11.....	תחזוקה ואחסון.....
12.....	אזהרות.....
13.....	אודות השימוש במכשיר.....
13.....	אודות נזל הניקוי.....
13.....	הטיפול בסוללות משומשות.....
14.....	פתרון תקלות.....
15.....	מפרט המוצר.....
16.....	הוראות בטיחות נוספות.....
17.....	תעודת אחריות.....

תיאור המכשיר

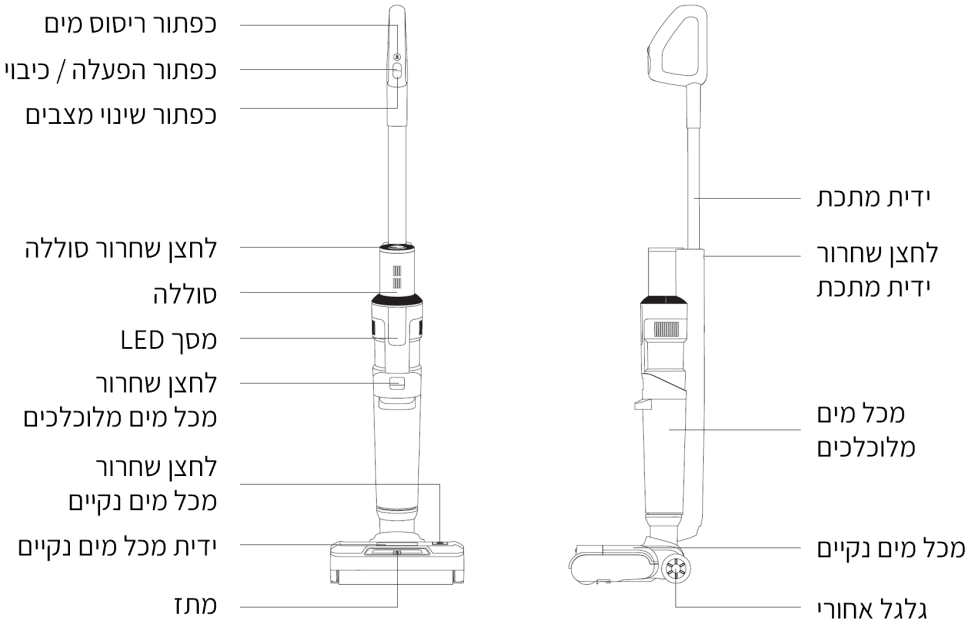

תכולת הערכה

שם החלק	ידית מתכת	מברשת ניקוי	סוללה	בסיס טעינה	מטען	מדרוך משתמש
כמות	1	1	1	1	1	1

שם החלק	חומר ניקוי	מברשת ניקוי	תושבת 1	תושבת 2	מכל מים מלוכלכים	מכל מים נקיים
כמות	1	1	1	1	1	1

הרכבה ופירוק

לתשומת ליבכם, לפני כל הרכבה או פירוק יש לוודא כי ספק הכוח מנותק משקע החשמל.

הרכבה ופירוק של ידית המתכת

הכניסו את הידית (צינור מתכת) לגוף הראשי בצורה אנכית עד להישמע "קליק" נעילה. ודאו כי הידית נעולה היטב. להסרת הידית, לחצו בזהירות על לחצן השחרור בעזרת כלי קשיח ומשכו את הידית כלפי מעלה (איור 1).

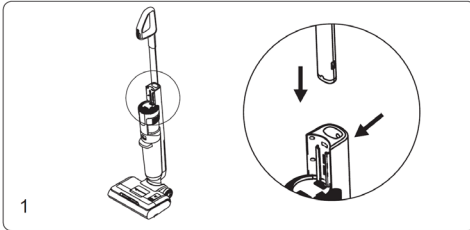

הרכבה ופירוק של מארז הסוללה

1. החליקו את מארז הסוללה לאורך חריץ ולחצו את מארז הסוללה כלפי מטה עד להישמע "קליק" נעילה.
2. לחצו על לחצן שחרור מארז הסוללה ומשכו את מארז הסוללת בכיוון החוצה מהשואב כדי לשלוף את מארז הסוללה (אין צורך להוציא את מארז הסוללה לעתים קרובות, אלא רק אם נדרש להחליף את מארז הסוללה).

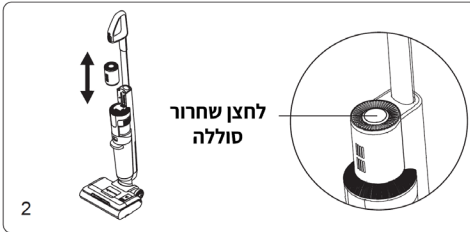

הרכבת בסיס הטעינה

הרכיבו את תושבת הבסיס 1 ותושבת הבסיס 2 העליונה כך שיותאמו לתושבת הבסיס עד להישמע "קליק" (איור 3).

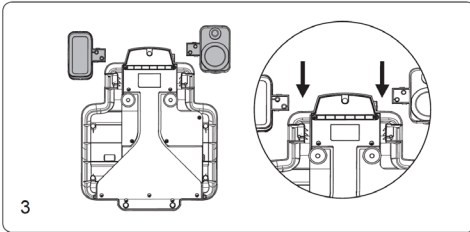

טעינת השואב

כדי לטעון את המכשיר באמצעות בסיס הטעינה, הרימו את המכשיר באמצעות ידית האחיזה, כווננו את פתח מגעי הטעינה בתחתית המכשיר אל שקע הטעינה בבסיס הטעינה והניחו את המכשיר בבסיס הטעינה. כדי להשתמש במכשיר, אחזו בידית המכשיר והרימו אותו מבסיס הטעינה (איור 4).

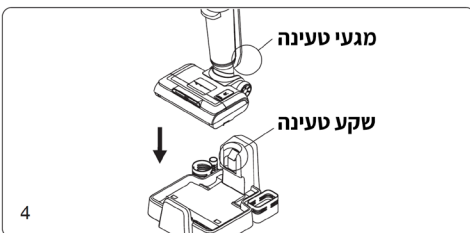

הרכבת מפירוק מכל המים המלוכלכים

להסרת מכל המים המלוכלכים, החזיקו את המכשיר ביד אחת ואת מכל המים המלוכלכים אחזו ביד השנייה, לחצו על לחצן שחרור מכל המים המלוכלכים ושולפו החוצה את המכל מתוך התושבת של (איור 5).

להרכבת מכל המים המלוכלכים, הניחו את תחתית מכל המים המלוכלכים בתוך מגרעת התושבת הממוקמת בגוף המכשיר ולחצו את המכל לתוך התושבת עד לשמיעת "קליק" נעימה.

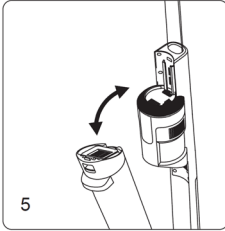

חלון מברשת רצפה

הרכבת מפירוק חלון ומברשת הגליל/רצפה חלון המברשת

כדי להסיר את חלון המברשת, משכו את תפס חלון המברשת כלפי מעלה והסירו את חלון המברשת. כדי להרכיב את חלון המברשת, יישרו את התפסים בשני הצדדים של חלון המברשת בהתאמה למגרעות בשני צידי מכלול מברשת הרצפה. לחצו על חלון המברשת כלפי מטה עד להישמע "קליק" הנעימה (איור 6)

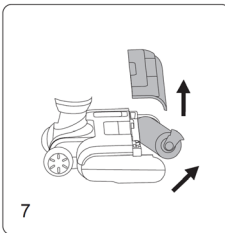

מכל מים נקיים

כדי לפרק את גליל המברשת, הסירו תחילה את חלון המברשת, ומשכו את מתאם המברשת עם המברשת כלפי חוץ.

כדי להרכיב את גליל המברשת, החזיקו במתאם המברשת והחליקו את הגליל על הציר עד שגליל המברשת יגיע לקצה (איור 7).

הרכבת מפירוק מכל המים הנקיים

להסרת מכל המים הנקיים, אחזו בידיית מכל המים הנקיים ומשכו החוצה את המכל. להרכבת מכל המים הנקיים, החזירו את מכל המים הנקיים בהתאם למגרעת ויישרו אותו בהתאמה לחלון המברשת (איור 8).

הפעלת המוצר

לתשומת ליבכם, יש לטעון את סוללת המכשיר במלואה לפני ההפעלה הראשונה.

מסך וכפתורי הפעלה

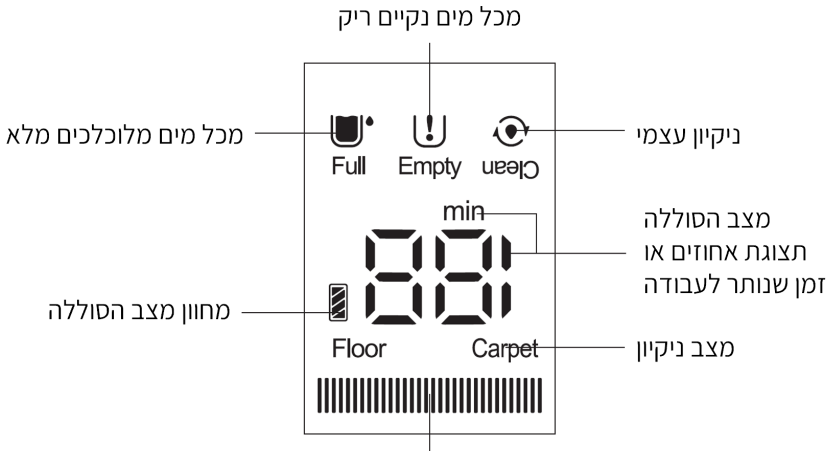

תאורה (משתנה בהתאם לעוצמת העבודה)

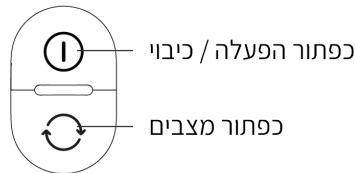

תפעול המוצר

במצב הטיה לחצו על **לחצן ההפעלה / הכיבוי** כדי להפעיל את השואב. לחצו על כפתור **מצב** כדי להחליף בין מצב ניקיון הרצפה למצב ניקיון שטיח. לחצו שוב על כפתור ההפעלה/כיבוי, המנוע הראשי ירוץ במשך 2 שניות והשואב יפסיק לפעול. כאשר רמת הסוללה נמוכה מ-20%, השואב יעבור באופן אוטומטי למצב ניקיון רצפה.

(איור 9)

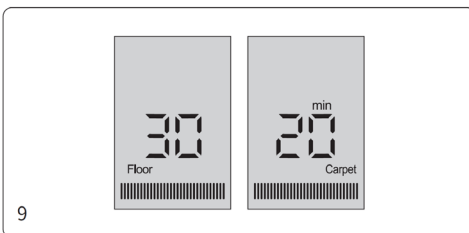

הערות:

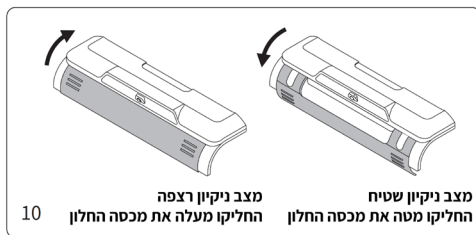

1. במצב ניקיון שטיח, יש לנקות את ראש הרצפה תחילה (ראו "ניקוי ראש הרצפה") ולהחליף את המברשת למברשת המותאמת לשטיחים (ראו "הרכבת ופירוק חלון ומברשת הגליל").

2. בעת ניקיון רצפה, ודאו שמכסה חלון המברשת פתוח מעלה (איור 10).

3. בעת ניקיון שטיח, ודאו שמכסה חלון המברשת סגור כלפי מטה (איור 10).

4. בעת השימוש בשואב, מברשת הרצפה מסתובבת לכל אורך השימוש. המברשת תפסיק להסתובב כאשר השואב מונח בעמידה, מסך התצוגה ימשיך להציג את מצב הניקיון הנוכחי. לחצו על כפתור ההפעלה/כיבוי בתוך 30 שניות כדי לכבות את המסך. במידה ולא תתבצע פעולה, המנוע הראשי יפסיק פעולתו לאחר 2 שניות והמסך יכבה.

5. בסיום הניקיון, החזירו את השואב לעמדת הטעינה כדי להבטיח הפעלה רציפה בשימוש הבא.

הפעלת מתז המים

בזמן הפעלת המוצר, לחצו על לחצן ההתזה כדי להתזיז מים. שחררו את הלחצן להפסקת ההתזה. לחצו על לחצן ההתזה פעמיים ברצף בתוך שנייה אחת, פיה הזרימה מתזה מים לפניים במשך 3 שניות. (איור 11).

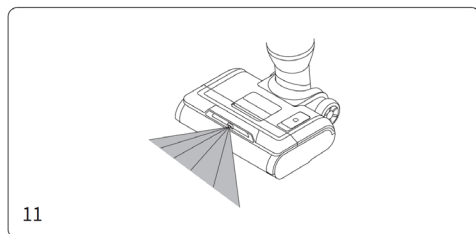

הערות:

1. לחצן התזת המים אינו יכול לפעול במקביל עם כפתור ההפעלה/כיבוי או כפתור שינוי המצבים.
2. השתמשו בחומר הניקוי של JIMMY המסופק בערכה כדי לנקות את המוצר. אין להשתמש בחומרי ניקוי מקציפים, לרבות אקונומיקה. שימוש בחומרים מקציפים או אקונומיקה יגרמו לכמות קצף גבוהה ואף נזק למוצר, פגיעה וסכנה.

טעינת הסוללה

1. חברו את ספק הכוח לבסיס הטעינה ולשקע החשמל.
2. הניחו את השואב האנכי בתוך בסיס הטעינה. הטעינה תחל באופן אוטומטי.

הערות:

1. במידה והמכשיר אינו בשימוש לפרק זמן ארוך, השתמשו במטען המסופק בערכה כדי לטעון את הסוללה אחת ל-3 חודשים.
2. יש לכבות את המוצר בתום השימוש. אין להשאיר מוצר פעיל לאורך זמן על מנת למנוע נזק העלול להיגרם משימוש של ילדים במוצר וגרימת נזק או פגיעה.
3. יש לטעון את הסוללה במלואה לפני השימוש הראשוני. לפני הטעינה השנייה, יש לרוקן את הסוללה כדי להבטיח את חיי הסוללה.

ניקוי עצמי של המברשת ופתח השאיבה

לפני הפעלת הניקוי העצמי, יש לרוקן תחילה את מכל המים המלוכלכים. לאחר מכן, יש למלא את מכל המים הנקיים במים ולהציב את השואב בעמדת הטעינה. כשהשואב נטען, לחצו לחיצה ארוכה על כפתור החלפת המצבים במשך 3 שניות כדי להפעיל את מצב הניקוי העצמי. בזמן הפעלת הניקוי העצמי, לחצו על כפתור ההפעלה/כיבוי או כפתור המצב בידית כדי להפסיק את מצב הניקוי העצמי. השואב יעבור למצב טעינה.

הערות:

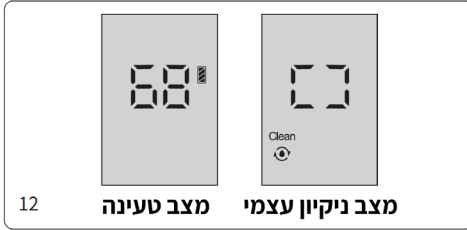

1. לפני הפעלת הניקוי העצמי, ודאו שחלון המברשת פתוח כלפי מעלה.
2. נקו את מכל המים המלוכלך לפני ואחרי הניקוי העצמי.
3. כאשר הסוללה נמוכה מ-10%, השואב אינו יכול להפעיל את מצב הניקוי העצמי. לאחר טעינה ממושכת, ניתן להפעיל את מצב הניקוי העצמי. (איור 12)

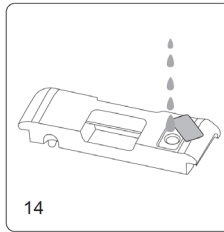
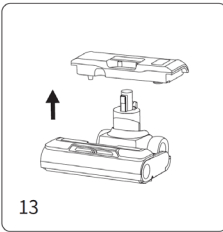

מחוון מכל מים ריק

ניתן להשתמש בשואב בתפעול רגיל גם כשמכל המים הנקיים ריק.

כשמכל המים ריק, במסך התצוגה יהבהב מחוון מכל המים הנקיים **!** עד לכיבוי השואב או עד לכיבוי המסך על ידי השארת השואב במצב עמידה, על מנת להזכיר למשתמש להוסיף מים למכל המים הנקיים.



בעת הפעלת ניקוי עצמי, ובמידה ואין מספיק מים במכל המים הנקיים, הניקוי העצמי יופסק והשואב יעבור באופן אוטומטי למצב טעינה לאחר סיום ספירת של 10 שניות. במסך יהבהב מחוון **!** עד שהשואב יצא מעמדת הטעינה, או עד להפעלת הניקוי העצמי בשנית, או כשהמסך כבה לאחר השלמת הטעינה.

הערה: בעת הוספת מים נקיים, ניתן להוסיף את חומר הניקוי של JIMMY המסופק עם המוצר. יחס הדילול הוא כ-2 פקקים של מכסה בקבוק חומר הניקוי למכל מים מלא. אין למלא מים בטמפרטורה העולה על 40°C.

מילוי מכל מים נקיים

לאחר הסרת מכל המים הנקיים ממקומו, פתחו את פקק פתח המים והטו את הציידה כדי לחשוף את פתח כניסת המים. יש למלא מים נקיים. ניתן להוסיף מעט מחומר הניקוי לתוך המכל. בסיום, סגרו את פקק המכל והחזירו את המכל למקומו (איורים 13-14).

מחווני מכל המים המלוכלכים

כאשר השואב מזהה כי מכל המים המלוכלכים מלא, פעולת השואב תופסק. מחווני  יבהבה והמסך יכבה לאחר 10 שניות. רוקנו את מכל המים המלוכלכים, נקו את המכל והחזירו אותו למקומו. כאשר השואב יזהה שמכל המים המלוכלכים מלא בעת הפעלת ניקוי עצמי, הפעלת השואב תיעצר. מחווני  יבהבה עד להוצאת השואב מעמדת הטעינה או לאחר הסרת מכל המים המלוכלכים, ריקונו והחזרתו למקום. נקו את מכל המים המלוכלכים והחזירו אותו למקומו.

מחווני מברשת תקועה

כאשר מברשת הגליל נתקעת במהלך השימוש, פעולת המכשיר תופסק. נוריות החיווי "Floor" ו"Carpet" יבהבו למשך 10 שניות, ולאחר מכן המסך יכבה. במידה והשואב במצב עבודה והמברשת נתקעת, פעולת השואב תיפסק, ומחווני "Floor" יבהבה עד להוצאת השואב מעמדת הטעינה, או עד להסרת מברשת הרצפה. נקו את מברשת הרצפה מהלכלוך והשיער שהסתבך בה. למידע נוסף, עיינו בפרק ניקיון ותחזוקה. הערות:

1. בעת ניקוי מברשת הרצפה, יתכן שמכל המים המלוכלכים מלא. הסירו תחילה את מכל המים המלוכלכים ונקו אותו.
2. אין להפוך את השואב או לסובב אותו למצב אופקי, על מנת למנוע כניסת מים ממכל המים המלוכלכים או המברשת לתוך מנוע השואב.
3. במידה ונכנסו מים לתוך השואב או המנוע, אין להפעיל את המוצר כדי למנוע סכנה. הניחו את השואב לייבוש למשך מספר שעות כדי להוציא ולייבש את המים טרם ההפעלה.

מחווני חסימת פתח כניסת האוויר

כאשר השואב פועל או נמצא במצב ניקוי עצמי, ופתח כניסת האוויר חסום, השואב יפסיק פעולתו. על המסך תבהבה נוריות החיווי "Floor" ו"Carpet" למשך 10 שניות, ולאחר מכן המסך יכבה. כאשר השואב נמצא במצב ניקוי עצמי, הפעולה תיפסק. על המסך תבהבה נוריות החיווי "Floor" ו"Carpet" עד להוצאת השואב מעמדת הטעינה, או עד אשר פתח כניסת האוויר ינוקה.

ניקיון ותחזוקה

הערות:

1. מסנן HEPA, מברשת הרצפה וחומר הניקוי זמינים לרכישה באתר רונלייט ואצל המפיצים המורשים.
2. מומלץ לנקות את מכל המים המלוכלכים לאחר כל שימוש במכשיר. הצטברות אבק עלולה לחסום את מסנן ה-HEPA, לכן יש צורך בניקיון מעת לעת של המסנן. בעת הצורך, יש להחליף את המסנן לחדש. לאחר שימושים רבים במוצר, שיער ולכלוך עלול להסתבך במברשת הרצפה. יש לבצע ניקיון ותחזוקה מעת לעת למברשת הרצפה.

ניקיון מכל המים המלוכלכים

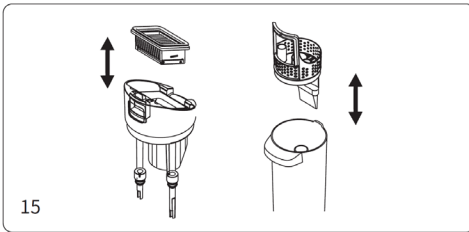

1. כאשר מכל המים המלוכלכים מלא, נורית החיווי תהבהב על המסך. השואב יפסיק את פעולתו.
2. לאחר כיבוי השואב, הסירו את מכל המים המלוכלכים, הרימו את הכיסוי העליון, והסירו את תושבת המסנן. הסירו את תושבת ספוג המסנן ואת המסנן. רוקנו את מכל המים המלוכלכים וחלקיו הפנימיים, ושטפו אותו היטב. (איור 15)
3. במידה ונותרה פסולת במכל או בצינורות הפנימיים, ניתן להשתמש במברשת בניקוי כדי לנקות אותם.
4. ייבשו את החלקים היטב. לאחר הייבוש, הרכיבו את החלקים בסדר ההפוך והחזירו את מכל המים המלוכלכים למקומו.

הערות:

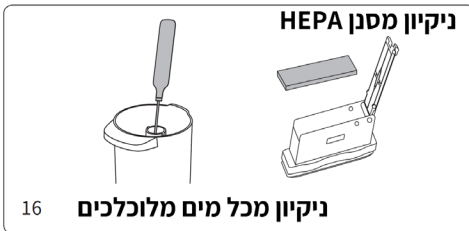

1. כשהשואב אינו בשימוש, יש להסיר המכסה העליון של מכל המים המלוכלכים כדי למנוע התפתחות עובש, חיידקים וריחות לא נעימים.
2. בסיום פעולת השואב, מומלץ לנקות מיד את מכל המים המלוכלכים כדי למנוע התפתחות עובש, חיידקים וריחות לא נעימים (איור 16).
3. בסיום ניקוי החלק העליון של מכל המים המלוכלכים, וטרם הרכבת החלקים, יש לוודא כי חלקי המתכת יבשים לחלוטין.

ניקיון מברשת רצפה

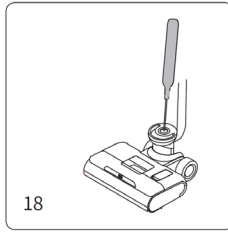
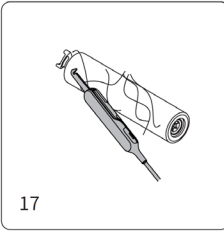

הסירו את חלון מברשת הרצפה ומשכו החוצה את מברשת הרצפה. נקו בעזרת מטלית יבשה את תושבת המברשת. הסירו שיער ולכלוך שהסתבכו ונתקעו במברשת. שטפו את המברשת במים נקיים. לאחר הניקיון, הרכיבו בחזרה את המברשת למקומה. ניתן להניח את המברשת בצידו עמדת הטעינה עד לייבוש. (איורים 17-18)

הערות:

1. אין לשטוף את מכלול מברשת הרצפה במים. אין להזליף מים על מכלול המברשת או השואב. פעולות אלו עלולות לפגוע בתקינות המוצר, לנזק, שריפה ואף לפציעה.
2. במידה והשואב לא יהיה בשימוש לאחר הניקיון, ייבשו לחלוטין את מכל המים המלוכלכים, המכסה העליון של מכל המים המלוכלכים, המסנן, ספוג המסנן, מברשת הרצפה, חלון מברשת הרצפה, כלל חלקי השואב, והשאירו אותם מפורקים בעת האחסון. זאת על מנת למנוע התפתחות עובש, חיידקים וריחות לא נעימים.

תחזוקה ואחסון

1. כבו את המכשיר לפני התחלת פעולות הניקיון והתחזוקה.
2. נגבו את גוף השואב בעזרת מטלית לחה. לפני הניגוב, וודאו שהמטלית סחוטה היטב, כדי למנוע כניסת מים לתוך חלקי השואב וגרימת נזק לחלקי האלקטרוניקה הפנימיים.
3. מומלץ לנקות את מכל המים המלוכלכים, המסנן, מברשת הרצפה וחלון מברשת הרצפה לאחר כל שימוש במוצר. השואב יפסיק את פעולתו במידה והמים יגיעו לקו המקסימום במכל המים המלוכלכים. יש לנקות את מכל המים המלוכלכים. המסנן עשוי חלקים מתכלים, ויש להחליפו לאחר שימוש במוצר בפרק זמן של 30-50 שעות (משתנה על פי אופן השימוש במוצר). החליפו את המסנן בחדש לטובת הפעלה תקינה של המוצר. ניתן לרכוש מסנן חדש בחברת רונלייט, או אצל המשווקים המורשים.
4. במידה והמכשיר מאוחסן לפרק זמן ארוך, אחסנו אותו במקום מוצל בטמפרטורת החדר. אין לאחסן במקום עם שמש ישירה או בסביבה לחה או רטובה.
5. בעת אחסון ואריזת המוצר, נקו את המכשיר וחלקיו על פי ההוראות, וודאו שמכלי המים יבשים לחלוטין כדי למנוע נזק למכשיר.

אזהרות

1. מכשיר זה מיועד לשימוש ביתי בלבד.
2. לפני השימוש במוצר יש לבדוק ולוודא כי מתח החשמל המקומי מתאים למתח המסומן על המכשיר.
3. בדקו את שלמות המכשיר לפני השימוש בו. אין להשתמש במכשיר ובאביזרים כולל ספק הכוח כאשר הם ניזוקו.
4. השתמשו במכשיר רק על פי ההוראות בחוברת זו.
5. מכשיר זה אינו ניתן לשימוש על ידי ילדים ו/או אנשים בעלי מגבלות פיזיות, תחושתיות או מנטאליות, או חסרי ידע וניסיון, אלא אם הם נמצאים בפיקוח והם כן קיבלו הדרכה מאדם בוגר לאופן השימוש הנכון והבטוח במכשיר וכי הם הבינו את כל הסכנות הכרוכות בכך.
6. המכשיר אינו משחק. יש להרחיק מוצר זה מהישג ידם של ילדים ולוודא שהם אינם משחקים עם המוצר.
7. אין לגעת ו/או להפעיל את המכשיר בידיים רטובות.
8. יש להיזהר מפני נפילה בעת ניקוי מדרגות או בסמיכות להן.
9. תיקון המכשיר צריך להתבצע רק על ידי טכנאי מורשה ומיומן. כאשר בוצע במכשיר תיקון על ידי מי שלא הוסמך לכך, הדבר עלול לגרום להתחשמלות או שריפה. החברה ו/או המשווק לא יישאו בכל אחריות למכשיר ו/או לנזקי גוף או רכוש שייגרמו כתוצאה מכך.
10. הטענת סוללת המכשיר יכולה להתבצע אך ורק באמצעות ספק הכוח המסופק עם המכשיר.
11. יש להשתמש במארז הסוללות המסופק עם המכשיר בלבד. שימוש במארז סוללות אחר עלול לגרום להתפוצצות, פציעה ולנזק.
12. כאשר המכשיר אינו פועל בצורה תקינה, או שהוא ניזוק, נפל, נרטב וכו' אין להשתמש בו, אלא להביאו לבדיקה במעבדה מתאימה.
13. השתמשו בחלפים ייעודיים למכשיר הנמכרים על ידי החברה ו/או המשווק.
14. אין למשוך או להפעיל לחץ על כבל החשמל. הרחיקו ממקורות חום. אין לסגור דלתות על הכבל ואין למשוך אותו מעבר לדלתות או פינות חדות. הרחיקו את הכבל ממעברים ומסדרונות. אין להפעיל את המוצר על כבל החשמל.
15. לפני התחלת הטיפול במכשיר יש לנתק אותו מהחשמל/המטען.
16. אין לגרור את המכשיר או לשאת אותו כאשר מחזיקים בכבל.
17. המכשיר הוא מוצר חשמלי נטען. אין להשאירו פועל ללא פיקוח.
18. יש להסיר את מארז הסוללה לפני התחלת טיפול, ניקוי או אחסון ממושך.
19. אין לחשוף את המכשיר למקור חום ולקרני שמש ישירות.
20. אין לשאוב חפצים וחומרים העלולים לחסום את פתחי השאיבה ולגרום להתחממות יתר של המכשיר.
21. המכשיר ומכלול הרצפה מכילים רכיבים חשמליים. אין להרטיב או לשטוף אותם במים.
22. אין לטפל במברשת או לנסות ולפרק/לנקות אותה כל עוד המכשיר בפעולה.
23. אין לשאוב חפצים דליקים כמו פחם, סיגריות וכדומה.
24. אין לשאוב במכשיר חפצים חדים כמו זכוכית שבורה.
25. אין לשאוב במכשיר אבקות כמו גיר, בטון, טונר, גבס, קמח, סיד וכדומה.
26. אין לשאוב במכשיר נוזלים מאכלים (בסיס או חומצה), לרבות ג'ל או אבקת כביסה.
27. אין לשאוב חומרים דליקים ו/או נפיצים כמו בנזין, אלכוהול, בושם, צבע וכו'.
28. אל תנסו לתקן או לשנות את המכשיר בעצמכם, ואל תנסו לשפר את ביצועי המוצר. רק טכנאי מוסמך רשאי לפרק את המכשיר. פירוק המכשיר כרוך בסכנה.
29. כבו את המכשיר ונתקו את ספק הכוח מהחשמל אם המוצר לא מופעל זמן רב.
30. החברה שומרת לעצמה את הזכות לשנות את המכשיר ו/או המפרט הטכני ללא הודעה מראש.

אודות השימוש במכשיר

1. מוצר זה מתאים לרצפה קשה בסביבה מקורה, כולל רצפת שעווה, רצפת גומי, רצפת אריחים, רצפת עץ אטומה, רצפת עץ מלא ומשטח שטוח אחר. שימוש במוצר על משטח לא שטוח עשוי שלא להשיג את האפקט הטוב ביותר.
2. אסור להפעיל את המכשיר לפני שמכל המים המלוכלכים ומכל המים הנקיים מורכבים במקומם על פי ההוראות.
3. אל תנערו את המכשיר מעלה/מטה ואל תתנגשו איתו בכוח במוצר אחר ו/או בקיר, בכדי למנוע דליפה של מים מלוכלכים לתוך המנוע; כאשר המכשיר מופעל, אסור להרים או לטלטל אותו מעלה/מטה ו/או לצדדים, ואין לנסות להטות אותו ו/או להשכיב או להניח אותו בצורה אופקית על הרצפה, וזאת כדי למנוע אפשרות לדליפה של מים מלוכלכים למנוע.
4. אין להפעיל את המכשיר זמן ממושך כאשר פתח היניקה / השאיבה חסום (לכלוך או גוף זר).
5. לאחר השימוש במכשיר יש לנקות את מכל המים המלוכלכים, זרבובית היניקה, נתיב האוויר. אחסנו את המכשיר במקום מאוורר ויבש. אין לאחסן במקום עם רטיבות/לחות גבוהה.

אודות נוזל הניקוי

1. כמות גדולה של נוזל ניקוי שתישאב למנוע עלולה לגרום לנזק.
2. ערבבו את נוזל הניקוי ע"פ ההוראות (היחס בין מים נקיים לנוזל הניקוי עומד על 1:50). מומלץ להשתמש בנוזל הניקוי המסופק בערכה. **אין להשתמש בנוזל ניקוי המכיל חומרים מאכלים כגון אקונומיקה, חומצות, חומרי בסיס, כימיקלים, תרסיסי אלכוהול או חומרים המזיקים לסביבה.**
3. שמרו את נוזל הניקוי הרחק מהישג ידם של ילדים. במקרה של מגע עם העיניים: שטפו בזרימה במים במשך דקות אחדות. הסירו עדשות מגע, אם ישנן, ואם ניתן להסירן בנקל. המשיכו לשטוף.
4. יש לעקוב אחר הנחיות הרשויות בנוגע לסילוק המים המלוכלכים.

הטיפול בסוללות משומשות

1. הסוללה של מכשיר זה מכילה חומרים המזיקים לסביבה. יש להוציא את מארז הסוללה מהמכשיר לפני סילוקו.
2. יש לוודא כי המכשיר כבוי לפני הוצאת מארז הסוללה.
3. יש להביא את הסוללות המשומשות לנקודת איסוף לסוללות משומשות, בהתאם להוראות הרשויות המקומיות והשמירה על הסביבה.
4. אין להשליך סוללות משומשות לאש, למים, לאשפה או לטמון אותן באדמה.
5. כאשר הסוללה דלפה על בגד או על העור, יש לשטוף את המקום מיד במים נקיים ולפנות לבדיקה רפואית באופן מיידי.

פתרון תקלות

התקלה	סיבה אפשרית	פתרון
המכשיר לא נדלק או נכבה לפתע	סוללה חלשה	הטעינו את הסוללה
	המכשיר אינו מופעל	לחצו על כפתור ההדלקה כדי להפעיל את המכשיר
	המברשת סבוכה	נקו את המברשת
	מכל המים המלוכלכים מלא	רוקנו את המכל ונקו אותו
	מארז הסוללה לא מותקן כראוי	התקינו מחדש את הסוללה
	פתח השאיבה חסום	נקו את נתיב השאיבה ואת המסנן
שאיבה חלשה	פתח השאיבה חסום	נקו את נתיב השאיבה ואת המסנן
	מסנן ה-HEPA אינו מותקן	התקינו את מסנן ה-HEPA
רעש לא תקין	פתח השאיבה חסום	נקו את נתיב השאיבה ואת המסנן
	לא הותקן מסנן HEPA	התקינו את מסנן HEPA
המתז אינו מרסס מים	מכל המים הנקיים ריק	מלאו את המכל במים נקיים
	המתז אינו מופעל	לחצו על לחצן התזה
	מכל המים הנקיים לא הותקן כראוי	התקינו מחדש את מכל המים הנקיים
מים ניתזים מפתח יציאת האוויר	מסנן ה-HEPA ומכל האבק הותקנו במכשיר כשהם רטובים	ייבשו היטב את מסנן ה-HEPA ואת מכל האבק לאחר הניקוי
	לא הותקן מסנן במכל המים המלוכלכים	התקינו מסנן במכל המים המלוכלכים
	הפלטטיק הרך מתחת למסנן התקפל	התקינו מחדש את המסנן וודאו שהפלטטיק הרך לא מקופל

הערה: במידה ולא מצאתם פתרון לבעיה על פי המוצע, או כאשר מוצגת על המסך מספר תקלה כגון F1 או F8, צרו קשר עם מוקד שירות הלקוחות של חברת רונלייט.

מפרט המוצר

מפרט טכני

HW9	דגם
300W	דירוג מתח
3000mAh	קיבולת סוללה
4-5 שעות	זמן הטענה
100-240V ~ 50/60Hz	מתח כניסה
30V === 600mA	מתח יציאה

תרשים חשמלי

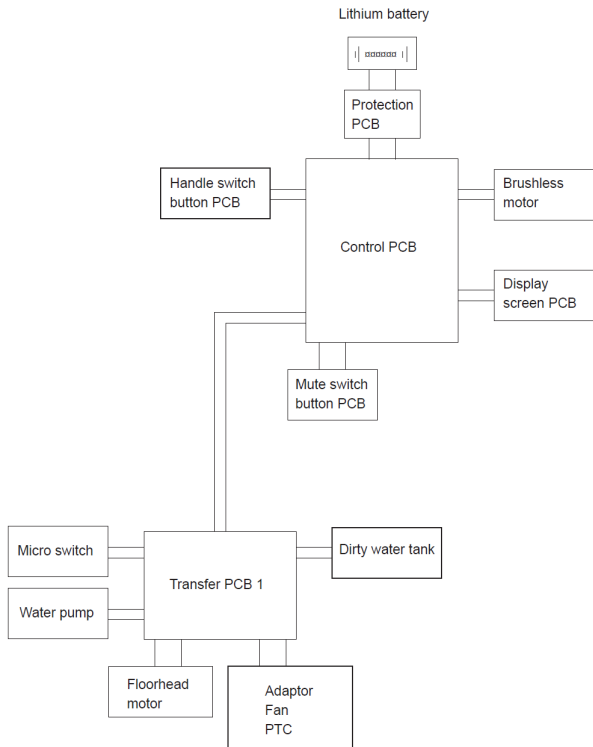

הוראות בטיחות נוספות

הוראות בטיחות לשימוש במטען

1. מנע חדירת מים או לחות.
2. יש להשתמש אך ורק במטען המקורי.
3. הימנע מהתזת נוזלים על המטען, כולל חומרי ניקוי וחומצות.
4. הרחק מטמפרטורה קיצונית כגון קרבה לרדיאטור, תנור, השארת השעון במקום החשוף לשמש וכו'.
5. הרחק ממקורות אש כגון: נרות דולקים, סיגריות, סיגרים, להבות גלויות וכו'.
6. מנע נפילת עצמים על המטען.
7. חבר את המטען רק לשקע המספק את רמת המתח המסומנת על המטען.
8. בעת ניתוק המטען מהחשמל אין למשוך את כבל המטען, אלא למשוך את המטען עצמו מהשקע.
9. ודא שכבל המטען מונח כך שאין סכנה שידרכו עליו או יתקלו בו.
10. לעולם אין להחליף את הפתיל או התקע בתחליפים לא מקוריים! חיבור לקוי עלול לגרום להתחשמלות המשתמש.
11. בשימוש עם כבל מאריך יש לוודא תקינות מוליך הארקה שבכבל.
12. המטען מיועד לשימוש פנים בלבד ואינו מיועד לשימוש במקום החשוף לשמש, גשם וכו'.
13. יש לאפשר גישה נוחה לניתוק התקע במקרה חירום.

הוראות אזהרה לתחנת העגינה

1. אין להפעיל באזורים עם לחות גבוהה או טמפרטורה גבוהה.
2. לפני השימוש יש לעיין במדריך למשתמש המצורף למוצר.
3. אין לנסות לפרק לבד את המוצר.
4. יש למקם את העמדה על רצפה ישרה ובניצב לקיר.

הוראות בטיחות לשימוש בסוללות ליתיום

1. יש להחליף את הסוללה אך ורק בסוללה דומה. החלפה שגויה עלולה לגרום לפיצוץ הסוללה!
2. אם במכשיר אינו בשימוש יש לטעון את הסוללה על 3 חודשיים.
3. שים לב הסוללה הינה סוללה נטענת.
4. אין לחשוף את הסוללה או מארז הסוללה לחום גבוה כגון: מקור אש, תנור, אור שמש וכו'.
5. אין להשליך את הסוללה לאשפה אלא למתקני מחזור המיועדים לכך.
6. אין לחשוף את הסוללה לגשם או ללחות גבוה. לא לשרוף את הסוללה. לא להרטיב את הסוללות. לא לחמם את הסוללה.
7. הסוללה עלולה להתלקח בעת הטעינה/אחסנה/שימוש.
8. יש לטעון את הסוללה בטמפרטורת סביבה שנעה בין 0 ל- 40 מעלות צלזיוס.
9. אין לפרק, למחוץ או לנקר את הסוללה וכן אסור להשליכה לאש.
10. במידה וזוהתה פגיעה בסוללה יש להפסיק מיידית את השימוש בה.
11. אין לחשוף את הסוללה לאזורים חמים מאוד.
12. אין להשתמש בסוללה שנרטבה ממים.
13. יש לטעון את הסוללה רק עם השנאי המסופק בערכה ובאזורים בהם הטמפרטורה הינה 0-40 מעלות צלזיוס.
14. מכשיר זה אינו מיועד לשימוש על ידי אנשים (כולל ילדים) עם יכולות פיזיות, חושיות או שכליות מופחתות, או עם העדר ניסיון וידע. אלא אם הם תחת פיקוח או שקיבלו הנחיות לשימוש במכשיר על ידי האדם האחראי לבטיחותם. ילדים צריכים להיות תחת השגחה, כדי להבטיח, שהם לא משחקים עם המכשיר.

הגדרות

- במסגרת כתב אחריות זה, למונחים שלהלן המשמעות המפורטת לצידיהם:
- "רונלייט" - יבואנית המוצר ארצה ומשווקת המוצר, רונלייט הלת' בע"מ, ח.פ. 513147751, מרח' נדב בסקינד 12, ראשון לציון support@ronlight.co.il.
 - טל': 073-2446060 פקס': 03-9625902.
 - "המוצר" - מוצר, אשר יובא ארצה על ידי רונלייט ונשוא כתב אחריות זה.
 - "לקוח" - מי שמחזיק כדין במוצר אשר יובא ארצה על ידי רונלייט בלבד וכן בכתב אחריות זה.
 - "משווק מורשה" - הגוף המורשה על ידי רונלייט לשווק את המוצר ללקוח.
 - "תחנת שירות מורשת" - תחנת שירות/מעבדה למתן שירותים טכניים למוצר.
 - "נקודת המכירה" - נקודת המכירה/בית העסק בו נמכר המוצר ללקוח.

השירות במסגרת כתב אחריות זה מוגבל וכפוף לתנאים הבאים:

1. האחריות למוצר, לרבות למטען המוצר וסוללת המוצר, הינה לתקופה של שנה אחת (12 חודשים) ממועד רכישת הלקוח את המוצר ו/או אספקת המוצר ללקוח, לפי המאוחר מביניהם ("תקופת האחריות").
2. מובהר בזאת כי בכל הנוגע לאביזרים נלווים למוצר, אשר מצויים בערכת המוצר בעת רכישתו (באם מצויים שכאלה), אלה ניתנים ללקוח כמתנה ותקופת האחריות בגינם הינה 30 ימים ממועד רכישת הלקוח את המוצר, זאת כאמור לעיל למטען לעניין מטענו החשמלי של המוצר ואשר לו ניתנת מלוא תקופת האחריות כהגדרתה לעיל.
3. כתב אחריות זה והאחריות שמכוחו תקפים אך ורק למוצר שיובא לישראל על ידי רונלייט ולא יחולו על כל מוצר שיובא ארצה שלא על ידי רונלייט. כמו כן אחריותה של רונלייט מוגבלת למוצרים המצויים בגבולות הארץ בלבד.
4. מוצר אשר במרוצת תקופת האחריות נתגלה כלקוי בבדיקת מעבדה של רונלייט ו/או מי מטעמה, יתוקן על ידי רונלייט ו/או מי מטעמה ו/או יוחלפו בו חלקים פגומים ו/או חלקים אשר לא תפקדו כהלכה, זאת בחלקים חדשים ומקוריים ובהתאם לשיקול דעתה המקצועי של רונלייט ו/או מי מטעמה. למטען במקרים בהם, על פי סייגי כתב אחריות זה ו/או על פי הסייגים הנקובים בדיון, לא תחול האחריות הניתנת ללקוח, כל תיקון ו/או החלפה כאמור בתקופת האחריות ייעשו על חשבונה של רונלייט. רונלייט ו/או מי מטעמה ימסרו ללקוח אישור על ביצוע התיקון האמור והכולל פירוט של מהות התיקון והחלקים שהוחלפו במוצר, באם הוחלפו. ההתחייבות לתיקון כאמור בכתב אחריות זה בכלל ובסעיף זה בפרט כפופה להוראות ולסייגים שבכתב אחריות זה ובכל דיון.
5. בבצר מרונלייט ו/או מי מטעמה לתקן את המוצר וזאת מכל סיבה שהיא ולאחר שנתגלה במוצר ליקוי כאמור לעיל – רונלייט ו/או מי מטעמה יספקו ללקוח מוצר חדש זהה או מסוג ואיכות דומים ושוי ערך. לחלופין תשיב רונלייט ללקוח את התמורה ששילם בעד המוצר, הכל לפי שיקול דעתה הבלעדי של רונלייט. ההתחייבות לאמור בכתב אחריות זה בכלל ובסעיף זה בפרט, כפופה להוראות ולסייגים שבכתב אחריות זה ובכל דיון.
6. קבלת המוצר בידי הלקוח, בעת הרכישה ובעת קבלתו מבדיקה ו/או מתיקון, מהווה אישור מצד הלקוח כי בעת קבלת המוצר בידי המארז החיצוני של המוצר וחלקי המוצר החיצוניים חפים מכל פגם.
7. היה והמוצר תוקן או הוחלף על ידי רונלייט ו/או מי מטעמה, תוסיף ותחול האחריות שלפי כתב אחריות למוצר המתוקן או המוחלף וזאת ליתרת תקופת האחריות. תקופת האחריות לא תוארך מעבר לתקופת האחריות המקורית עקב תיקונים ו/או החלפות. המוצר המקולקל, אם הוחלף, וכל חלק שהוחלף במוצר, אם הוחלף, יהיו לאחר ההחלפה לרכוש רונלייט ו/או מי מטעמה.

8. בכל מקרה של מימוש האחריות ו/או מסירת המוצר לתיקון בתקופת האחריות, יתבקש הלקוח להציג לרונלייט ו/או מי מטעמה את מדבקת האחריות המקורית שעל גבי המוצר. כן יתבקש הלקוח להסיר וליטול עמו כל אביזר הצמוד למוצר, בין אם כזה המחובר למוצר ובין אם לאו, וזאת טרם מסירת המוצר לתיקון ולרונלייט לא תהיה כל אחריות לאביזר כאמור.
9. עת נמסר מוצר לבדיקה, רונלייט ו/או מי מטעמה תבדוקנה אותו ובמידת הצורך תתקנה אותו וזאת עד חלוף 10 ימים מהיום שבו נמסר המוצר לתחנת השירות. נמסר המוצר לנקודת המכירה, רונלייט ו/או מי מטעמה יעשו כאמור לעיל עד חלוף 14 ימים מיום מסירת המוצר. שבתות וחגים לא יבואו במניין התקופות שנקבעו בסעיף זה.
10. על אף כל האמור בכתב אחריות זה, רשאית רונלייט לדרוש תמורה בעד תיקון שביצעה במוצר, בעד הובלתו או בעד החלפתו, הכול לפי העניין, במידה ונתברר לפני ביצוע התיקון שהקלקול במוצר נגרם כתוצאה מאחת (או יותר) מהסיבות שלהלן:
- (1) כוח עליון שהתרחש במועד מאוחר ממועד מסירת המוצר ללקוח;
 - (2) זדון או רשלנות של הלקוח, לרבות שימוש במוצר בניגוד להוראות השימוש ולרבות שימוש באביזרים לא מקוריים ו/או לא ייעודיים ו/או שאינם מאושרים על ידי יצרן המוצר;
 - (3) חשיפת המוצר לרטיבות ו/או לחות ו/או לתנאים סביבתיים בלתי נאותים;
 - (4) תיקון שנעשה במוצר בידי מי שלא הורשה לכך מטעם היצרן ו/או רונלייט ו/או מי מטעמן, בנסיבות שאינן נובעות מהפרת חיוביה של רונלייט לפי כתב אחריות זה;
 - (5) באם הלקוח לא מסר את המוצר לתיקון במהלך תקופת האחריות.
- כתב אחריות זה אינו מכסה התקנות ו/או שינויים שהלקוח ו/או מי מטעמו ביצעו במוצר.
11. האחריות הכוללת של רונלייט וכל מי מטעמה לתביעת נזקים כלשהם שייגרמו כתוצאה משימוש במוצר, ללא קשר לנסיבות אשר גרמו לנזק, לא תעלה בשום מקרה על מחיר הרכישה המקורי של המוצר. רונלייט לא תהיה אחראית בשום מקרה לנזקים עקיפים ו/או מיוחדים ו/או תוצאתיים ו/או נלווים, בין במישורין ובין בעקיפין, בין אם במקרה או כתוצאה משימוש במוצר, כולל אך לא מוגבל להפסדים כלשהם העשויים להיגרם בהכנסה ו/או ברווח ללקוח ו/או לצד שלישי, עקב שימוש ו/או אי שימוש במוצר או ציוד נלווה, ותביעות על ידי צד שלישי עקב שימוש במוצר. רונלייט לא תהיה אחראית בשום צורה.
12. למעט התחייבותה המפורשת של רונלייט כמפורט בכתב אחריות זה, לא קיימת כל אחריות או התחייבות של רונלייט, בין בכתב ובין בעל פה. כל אחריות למוצר תהיה בהתאם לכתב אחריות זה ולדין החל בלבד.
13. עד תום שנה מתום תקופת האחריות רשאי הלקוח לרכוש מרונלייט חלקי חילוף למוצר.
14. משווק מורשה ו/או תחנת שירות מורשית ו/או כל גוף ו/או כל אדם – אינם מוסמכים על ידי רונלייט ואינם מורשים על ידה לתת אחריות ו/או מחויבות כלשהי החורגים ממסגרת כתב אחריות זה.
15. האחריות על פי כתב אחריות זה תקפה בתחומי מדינת ישראל בלבד ועל הוראות כתב אחריות זה יחולו באופן ייחודי חוקי מדינת ישראל.
16. לקבלת שירות יש לפנות לאחת מנקודת השירות של רונלייט (פירוט עדכני של נקודות השירות מופיעה באתר האינטרנט של רונלייט שכתובתו: www.ronlight.co.il) וכן בנקודת המכירה בה רכשת את המוצר. קודם לכן, נא עיין/י במדריך למשתמש. ייתכן ובדיקת הוראות השימוש או תכונות המוצר כאמור במדריך תחסוך לך פנייה לנקודת השירות ו/או המכירה.

פרטי המוצר

סוג המוצר ותיאורו: שואב שוטף רצפות שם הדגם: JIMMY HW9

מספר סידורי: _____

שנת ייצור: _____ תאריך הרכישה: ____/____/____

פרטי החנות המוכרת: _____

חתימת תחנת השירות/המכירה: _____

חתימת נציג (וחותמת): _____

JIMMY



www.ronlight.co.il
כל הזכויות שמורות. ט.ל.ח.